

# HÅNDBOK FOR ALENWARE® M11x MOBILE



## Merknader, forholdsregler og advarsler



**MERK:** En MERKNAD angir viktig informasjon som bidrar til at du kan dra bedre nytte av datamaskinen.



**FORSIKTIG:** En FORHOLDSREGEL angir enten potensiell skade på maskinvare eller tap av data, og forteller deg hvordan du unngår problemet.



**ADVARSEL:** En ADVARSEL angir fare for skade på eiendom, personskade eller død.

**Innholdet i dette dokumentet kan endres uten varsel.**

© 2009-2010 Dell Inc. Med enerett.

Reproduksjon av dette materialet i enhver form er strengt forbudt uten skriftlig tillatelse fra Dell Inc.

Varemerker som er brukt i denne håndboken: Alienware, AlienFX og AlienHead-logoen er varemerker eller registrerte varemerker tilhørende Alienware Corporation; Dell er et varemerke tilhørende Dell Inc.; Microsoft og Windows er enten varemerker eller registrerte varemerker tilhørende Microsoft Corporation i USA og/eller andre land;; Intel, Pentium og SpeedStep er registrerte varemerker og Core er et varemerke tilhørende Intel Corporation i USA og/eller andre land; Bluetooth er et registrert varemerke eid av Bluetooth SIG, Inc.; Computrace og Absolute er registrerte varemerker tilhørende Absolute Software Corporation.

Andre varemerker og varenavn kan brukes i dette dokumentet som en henvisning til institusjonene som innehar rettighetene til merkene og navnene, eller til produktene. Dell Inc. fraskriver seg enhver eierinteresse i andre varemerker og varenavn enn sine egne.

**Modell:** P06T

**Type:** P06T001/P06T002

**Delenr.** KHGJ2

**Rev.** A01

**Januar 2010**

# INNHOOLD

<b>KAPITTEL 1: KONFIGURERE DEN BÆRBARE PC-EN</b> .....	<b>9</b>
Før du konfigurerer den bærbare PC-en din .....	10
Koble til vekselstrømadapteren .....	12
Trykk på av- og på-knappen .....	13
Koble til nettverkskabelen (ekstrautstyr) .....	14
Konfigurerer Microsoft Windows .....	15
Koble til Internett (ekstrautstyr) .....	16
<b>KAPITTEL 2: BLI KJENT MED DEN BÆRBARE PC-EN</b> .....	<b>19</b>
Funksjoner på venstre side .....	20
Funksjoner på høyre side .....	23
Baksidefunksjoner .....	24
Skjermfunksjoner .....	26
Datamaskinbase- og tastaturfunksjoner .....	28
Av/på-knapp .....	30
Funksjonstaster .....	32
<b>KAPITTEL 3: BRUKE DEN BÆRBARE PC-EN</b> .....	<b>35</b>
Alienware Command Center .....	36

## INNHOOLD

Bruke flyttbare medier og kort. ....	39
Bruke trådløs kontroll. ....	40
Batteripakke . . . . .	40
Strømbehandling. ....	41
Konfigurere BIOS . . . . .	43
<b>KAPITTEL 4: INSTALLERE OG ERSTATTE KOMPONENTER. ....</b>	<b>55</b>
Før du begynner . . . . .	56
Ta ut og sette på plass batteripakken . . . . .	60
Oppgradere eller bytte ut minne. ....	63
Oppgradere eller skifte ut harddiskeneheten. ....	65
<b>KAPITTEL 5: FEILSØKING . . . . .</b>	<b>69</b>
Grunnleggende tips og råd . . . . .	70
Sikkerhetskopiering og generelt vedlikehold . . . . .	71
Diagnoseprogramvare . . . . .	73
Svar på vanlige problemer . . . . .	76
<b>KAPITTEL 6: SYSTEMGJENOPPRETTING. ....</b>	<b>83</b>
Alternativer for gjenoppretting. ....	84
Dell DataSafe Local Backup . . . . .	85

KAPITTEL 7: GRUNNLEGGENDE SPESIFIKASJONER.....	89
APPENDIKS.....	95
KONTAKTE ALIENWARE .....	99



Kjære Alienware-kunde,

Velkommen til Alienware-familien. Vi er svært glade for at du nå er blitt en del av en voksende brukergruppe som setter høye krav til høy mobile ytelse.

Alienware-teknikeren som har satt sammen maskinen din har forsikret seg om at den høye ytelsen din mobile er riktig optimalisert og fungerer som den skal. Vi bygger maskiner med ett ufravikelig krav: Bygg den som den skulle være din egen. Teknikerne tar ikke pause før den nye maskinen din imøtekommer eller overgår de svært krevende kriteriene våre!

Vi har gjort omfattende tester på maskinen din for å være helt sikre på at du skal få glede av den aller beste ytelsen. I tillegg til en vanlig innbrenningsperiode, har systemet ditt blitt evaluert med reelle verktøy, som for eksempel syntetiske måletester.

Vi vil gjerne at du forteller oss om hvordan du har opplevd det nye mobile systemet ditt som har høy ytelse, så bare ta kontakt med Alienware på e-post eller telefon hvis du har spørsmål eller potensielle problemer. Alle våre ansatte deler din glede over ny teknologi, og vi håper du har like stor glede av den din nye mobile som Alienware hadde av å bygge den for deg.

Med hilsen

Alienware-personalet





አዲስ አበባ ዩኒቨርሲቲ ፊት ለፊት

# KAPITTEL 1: KONFIGURERE DEN BÆRBARE PC-EN



# Før du konfigurerer den bærbare PC-en din

### Gratulerer med kjøpet av en Alienware® M11x!

Les alle instruksjoner om sikkerhet og oppsett før du kobler til den nye bærbare PC-en. Begynn med å forsiktig åpne esken og ta ut alle komponentene du mottok.

Før du konfigurerer den bærbare PC-en eller komponentene bør du sjekke den vedlagte fakturaen og bekrefte at du har fått alle komponentene du bestilte og at det ikke er skader på dem som kan ha oppstått under transporten. Du må melde fra om manglende eller skadede komponenter til kundeservice innen 5 dager etter at du har mottatt forsendelsen. Rapporten vil ikke følges opp hvis det går mer enn fem dager før du melder fra om manglende eller skadede komponenter. Noen av vanligste tingene du bør sjekke er:

- Bærbar PC og strømadapter med strømkabel
- Microsoft CD-nøkkel på undersiden av den bærbare PC-en
- Skjerm med strømkabel og videokabel (hvis dette er bestilt)
- Tastatur (hvis dette er bestilt)
- Mus (hvis dette er bestilt)
- Multimediahøytalere og basshøytaler (hvis dette er bestilt)
- Joystick-kontrollere (hvis dette er bestilt)

Det kan også hende at du trenger en flat skrutrekker eller stjernetrekker for å koble ekstra kabler til den bærbare PC-en.

## Produktdokumentasjon og medier

Dokumentasjonen som følger med Alienware®-maskinen gir svar på mange av de spørsmålene som måtte dukke opp når du utforsker mulighetene til den nye bærbare PC-en. Du kan lese dokumentasjonen for å få teknisk informasjon, bruke den på generell basis for å få svar på spørsmål som måtte dukke opp i fremtiden, eller som et hjelpemiddel for å få svar og løsninger. Noen deler av dokumentasjonen henviser til mediene som følger med den bærbare PC-en din, og de trengs for å utføre visse oppgaver. Som alltid kan du benytte deg av vårt tekniske kundestøttepersonale hvis du trenger hjelp.

## Plassere den bærbare PC-en

 **ADVARSEL:** Du må ikke plassere den bærbare PC-en i nærheten av en radiator eller varmeventil. Hvis du plasserer den i et skap, må du passe på at den har tilstrekkelig ventilasjon. Du må ikke plassere den bærbare PC-en på fuktige steder eller områder hvor den kan bli utsatt for regn eller vann. Du må passe på at du ikke søler noe væske på eller inn i den bærbare PC-en.

Når du plasserer den bærbare PC-en, må du sørge for at:

- Den plasseres på en plan og stabil overflate.
- Strømkontakten og andre kabelkontakter ikke trykkes mellom den bærbare PC-en og en vegg eller andre gjenstander.
- Ingenting hindrer luftstrømmen foran, bak eller under den bærbare PC-en.
- Den bærbare PC-en har nok plass til at det er enkelt å nå optiske stasjoner og eksterne lagringsenheter.

## Koble til vekselstrømadapteren

**⚠ ADVARSEL:** Strømadapteren fungerer med elektriske stikkontakter over hele verden, men utformingen til strømkontakter og. Bruk av en inkompatibel kabel eller feilaktig tilkobling av kablen til forgreningskontakten eller den elektriske kontakten, kan forårsake brann eller skade på utstyret.

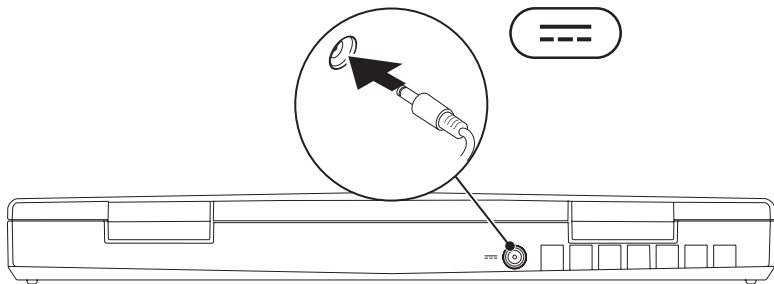

## Trykk på av- og på-knappen

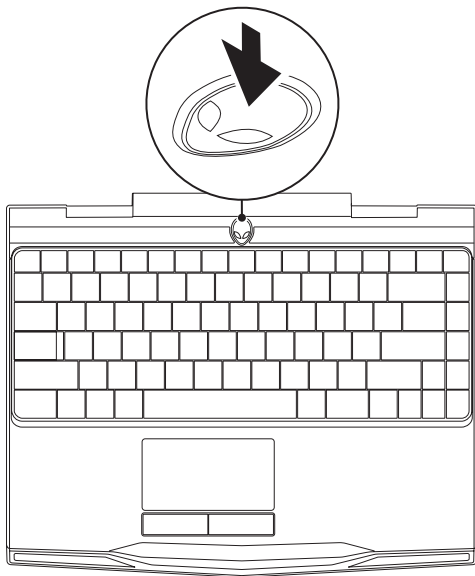

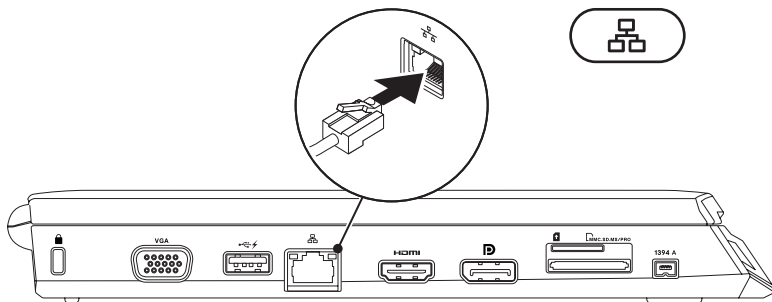

## Koble til nettverkskabelen (ekstrautstyr)



## Konfigurere Microsoft Windows

Datamaskinen er forhåndskonfigurert med Microsoft® Windows® operativsystem. Følg anvisningene på skjermen for å konfigurere Windows for første gang. Disse trinnene er obligatoriske og kan ta litt tid å utføre. Windows-skjermbildene leder deg gjennom flere prosedyrer, inkludert godkjenning av lisensavtaler, justering av personlige innstillinger og oppkobling til Internett.

-  **FORSIKTIG:** Du må ikke avbryte operativsystemets konfigurasjonsprosess. Dette kan medføre at datamaskinen blir ubrukelig, og du må installere operativsystemet på nytt.
-  **MERK:** For å få best mulig ytelse ut av datamaskinen, anbefales det at du laster ned og installerer nyeste BIOS og drivere for datamaskinen på [support.dell.com](https://support.dell.com).
-  **MERK:** For mer informasjon om operativsystemet og funksjoner, se [support.dell.com/MyNewDell](https://support.dell.com/MyNewDell).

# Koble til Internett (ekstrautstyr)

## Konfigurere en kablet tilkobling

- Hvis du bruker en oppringt forbindelse, kobler du telefonlinjen til det eksterne USB-modemet (ekstrautstyr) og til telefonkontakten i veggen før du konfigurerer Internettilkoblingen.
- Hvis du bruker en DSL- eller kabel-/satellitt modemtilkobling, tar du kontakt med din ISP eller mobiltelefon-tjenesten for installasjonsanvisninger.

For å fullføre konfigureringen av en kablet Internettilkobling, følg anvisningene i "Konfigurere Internettilkobling" på side 18.



## Konfigurere en trådløs tilkobling

 **MERK:** For å konfigurere en trådløs ruter, se dokumentasjonen vedlagt ruterens.

Før du kan bruke den trådløse internettilkoblingen, må du koble deg til en trådløs ruter.

Slik konfigurerer du tilkoblingen til en trådløs ruter:

1. Kontroller at trådløst er aktivert på datamaskinen.
2. Lagre og lukk eventuelle åpne filer og avslutt alle åpne programmer.
3. Klikk **Start**  → **Kontrollpanel**.
4. Skriv inn `nettverk`, i søkeboksen og klikk deretter **Senter for nettverk og deling** → **Koble til et nettverk**.
5. Følg anvisningene på skjermen for å fullføre konfigureringen.

### Konfigurere internettilkoblingen

ISP-er og ISP varierer fra land til land. Kontakt din ISP om tilgjengelige tilbud i ditt land.

Hvis du ikke kan koble til Internett, men har kunnet gjøre det tidligere, kan problemet være at Internettleverandøren (ISP-tjenesten) har falt ut. Ta kontakt med ISP-en for å kontrollere tjenestestatusen, eller prøv å koble på igjen senere.

Ha ISP-informasjonen for hånden. Hvis du ikke har en ISP, kan veiviseren **Koble til Internett** hjelpe deg å finne en.

1. Lagre og lukk eventuelle åpne filer og avslutt alle åpne programmer.
2. Klikk **Start**  → **Kontrollpanel**.
3. Skriv inn **Nettverk** i søkeboksen og klikk deretter **Senter for nettverk og deling** → **Konfigurer en ny tilkobling eller et nettverk** → **Koble til Internett**.

Vinduet **Koble til Internett** vises.

-  **MERK:** Hvis du ikke vet hvilken type tilkobling du skal velge, klikker du **Help me choose** (Hjelp meg å velge) eller ta kontakt med din ISP.
4. Følg anvisningene på skjermen, og bruk installasjonsinformasjonen fra din ISP for å fullføre installasjonen.

አሁን ለምሳሌ ለምሳሌ ለምሳሌ  
አሁን ለምሳሌ ለምሳሌ ለምሳሌ

## KAPITTEL 2: BLI KJENT MED DEN BÆRBARE PC-EN

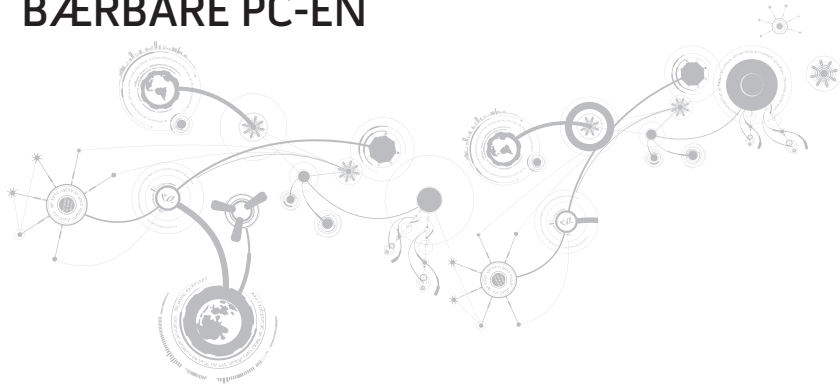





## KAPITTEL 2: BLI KJENT MED DEN BÆRBARE PC-EN

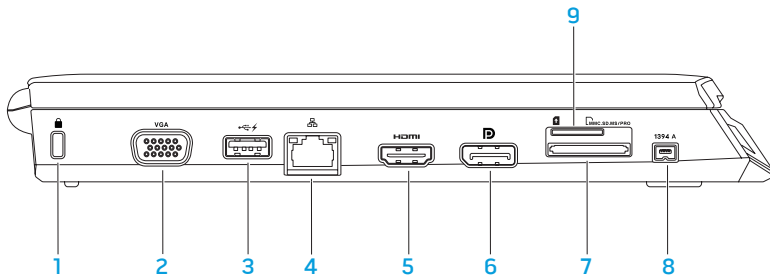



I dette kapitlet får du informasjon om den nye bærbare PC-en din, slik at du kan bli kjent med de forskjellige funksjonene den har, og komme fort i gang med den.

### Funksjoner på venstre side







-  **Spor for sikkerhetskabel** — for tilkobling av en ordinær sikkerhetskabel til datamaskinen.  
**MERK:** Før du kjøper en sikkerhetskabel må du forsikre deg om at den passer til sikkerhetskabelsporet på datamaskinen.
-  **VGA-kontakt** — for tilkobling av videoenheter, f.eks. skjermer eller projektorer.
-  **USB-kontakt med USB PowerShare** — for tilkobling av USB-enheter, f.eks. mus, tastatur, skriver, ekstern stasjon eller MP3-spiller.  
Med funksjonen USB Powershare kan du lade opp USB-enheter når datamaskinen er slått på/av eller er i sovemodus.  
**MERK:** Enkelte USB-enheter lades muligens ikke opp når datamaskinen er slått av eller i sovemodus. I slike tilfeller må du slå på datamaskinen for å lade opp enheten.  
**MERK:** Hvis du slår av datamaskinen mens du lader opp en USB-enhet, slutter enheten å lades opp. For å fortsette å lade opp, må du koble fra USB-enheten og deretter koble den til igjen.  
**MERK:** USB PowerShare blir automatisk slått av når det gjenstår 10 % av batteriets levetid.
-  **Nettverkskontakt** — for tilkobling av datamaskinen til et nettverk eller en bredbåndsenhet

## KAPITTEL 2: BLI KJENT MED DEN BÆRBARE PC-EN

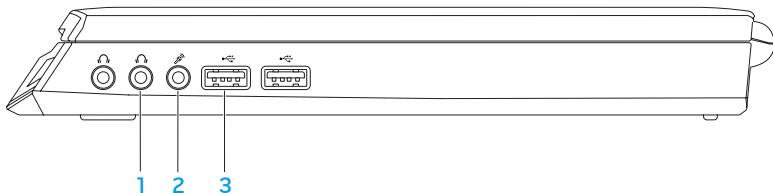
-  **HDMI-kontakt** — for tilkobling av TV til både digital lyd med flere kanaler og til videosignaler.  
**MERK:** For skjermer uten innebygde høyttalere leses kun videosignalet.
-  **DisplayPort-kontakt** — for tilkobling av datamaskinen til eksterne skjermer og projektorer med DisplayPort
-  **3-i-1-mediekortleser** — en rask og praktisk måte å vise og dele digitale bilder, musikk, videoer og dokumenter på.
-  **IEEE 1394 A-kontakt** — for tilkobling av høyhastighets serielle multimedieenheter, f.eks digitale videokameraer.
- SIM-kortspor** — her kan du installere SIM (Subscriber Identity Module) for å surfe på Internett, lese e-post og koble til et virtuelt privat nettverk. For å få tilgang til disse funksjonene, må du være innenfor nettverket til Internettleverandøren din.

## Funksjoner på høyre side



- 1  **Lyd ut-/hodetelefonkontakter (2)** — for tilkobling av et par hodetelefoner eller til en strømdrevet høyttaler eller et stereoanlegg.
- 2  **Lyd inn-/mikrofonkontakt** — for tilkobling av mikrofon eller inngangssignal for bruk med lydprogrammer.
- 3  **USB-kontakter (2)** — for tilkobling av USB-enheter, feks. mus, tastatur, skriver, ekstern stasjon eller MP3-spiller.

## Baksidefunksjoner



- 1  **Strømadapterkontakt** — for tilkobling av strømadapter for å tilføre strøm til datamaskinen og lade batteriet





## Skjermfunksjoner

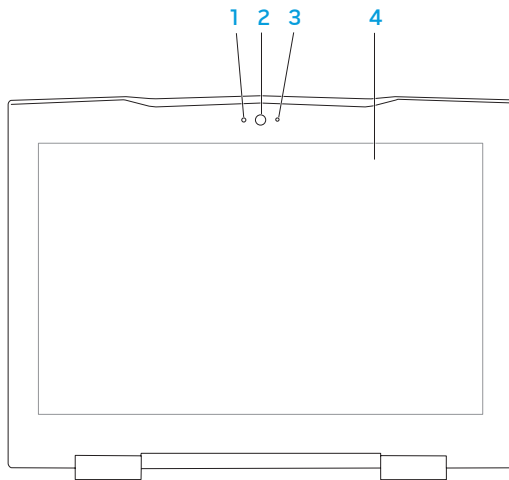

- 1 **Mikrofon** — gir høykvalitetslyd for videokonferanser og taleopptak.
- 2 **Kamera** — innebygd kamera for videobilder, konferansesamtaler og nettpat.
- 3 **Kameraaktivitetslampe** — angir om kamera er av eller på.
- 4 **Skjerm** — skjermen kan variere alt etter hva du valgte da du kjøpte datamaskinen. For mer informasjon om skjermer, se *Dell teknologihåndbok* som finnes på harddisken eller på [support.dell.com/manuals](https://support.dell.com/manuals).

## Datamaskinbase- og tastaturfunksjoner

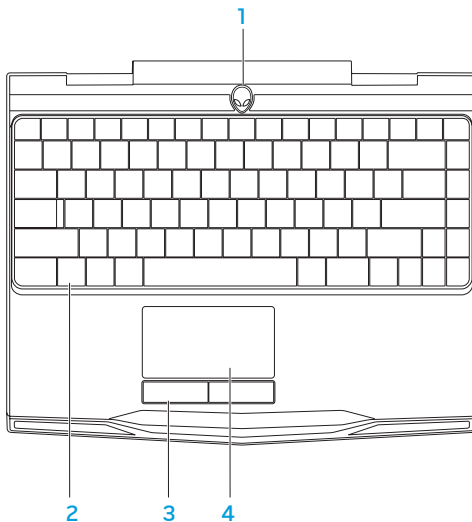

- 1 **Av- og på-knapp** — slår datamaskinen av eller på. For mer informasjon, se "Av- og på-knapp" på side 30.
- 2 **Tastatur** — tastaturbaklyset gir synbarhet i dunkle omgivelser ved å lyse opp alle tegnene på tastene.
- 3 **Styreplateknapper (2)** — har samme venstre- og høyreklikkfunksjoner som en mus.
- 4 **Styreplate** — har samme funksjonalitet som en mus for å flytte markøren, dra og slippe valgte elementer, samt venstreklikke ved å slå lett på overflaten.

### Av/på-knapp

Du kan programmere denne knappen til å utføre handlinger som f.eks. å slå av operativsystemet eller gå inn i ventemodus. For mer informasjon om hvordan du programmerer denne knappen, se **Strømalternativer** i kontrollpanelet til Microsoft® Windows® operativsystem.

Strømknappen finner du midt mellom festene til lokket. For nøyaktig plassering, se "Datamaskinbase- og tastaturfunksjoner" på side 28.

Fargen til AlienHead-kanten viser strømstatusen. Fargen viser at strømstatusen kan endres med AlienFX®-programvaren.



### Om strømadapteren:

Blå eller egendefinert strømfarge

Batteriet er helt oppladet.

Blå eller egendefinert strømfarge som glir inn i hvitt eller egendefinert batterifarge

Datamaskinen er slått av eller på, og batteriet lades opp.

Blå eller egendefinert strømfarge som går over i svart

Datamaskinen er i ventemodus.

### Om batteri:

Gult eller egendefinert batterifarge

Batteriet er helt oppladet.

Gul eller egendefinert farge som går over i svart

Datamaskinen er i ventemodus.

Blinkende gult eller egendefinert batterifarge

Lite batteristrøm.

For mer informasjon om vente- eller dvalemodus, se **Strømalternativer** i kontrollpanelet til Microsoft Windows operativsystem.

# Funksjonstaster

 **MERK:** Avhengig av konfigurasjonen til den bærbare PC-en du har kjøpt, kan det hende at noen av funksjonstastene ikke har tilknyttede oppgaver.

<Fn>-tasten befinner seg nær nedre venstre hjørne på tastaturet, og brukes sammen med andre taster til å aktivere bestemte funksjoner. Hold inne <Fn>-tasten sammen med tasten beskrevet nedenfor:



### F1 — Utvid skrivebord

Trykk <Fn><F1> for å veksle mellom de forskjellige visningsalternativene for eksterne skjermer, enten samtidig eller separat.



### F2 — Sjekk batteristatus og deaktiver/aktiver opplading av batteri

Trykk <Fn><F2> for å veksle mellom visning av batteristatus, og aktivering/deaktivering av ladefunksjonen til batteriet.



### F3 — Trådløs kontroll - slå trådløs kommunikasjon av/på

Trykk <Fn><F3> for å aktivere eller deaktivere den trådløse funksjonen.



### F4 — Øk lysstyrken til skjermen

Trykk <Fn><F4> for å øke lysstyrken til skjermen.





### F5 — Reduser lysstyrken til skjermen

Trykk <Fn><F5> for å redusere lysstyrken til skjermen.



### F6 — Binær GFX

Trykk <Fn><F6> for å aktivere eller deaktivere hybrid grafikkmodus.

Brukeren kan veksle mellom atskilt og integrert grafikkmodus henholdsvis for større ytelse eller strømsparing.



### F7 — Lyd av/på

Trykk <Fn><F7> for å slå lyden av og på.



### F8 — Senk volum

Trykk <Fn><F8> for å redusere volumet.



### F9 — Øk volum

Trykk <Fn><F9> for å øke volumet.



### F10 — Spol tilbake eller spill forrige spor

Trykk <Fn><F10> for å spole tilbake eller spille forrige spor.

## KAPITTEL 2: BLI KJENT MED DEN BÆRBARE PC-EN



### F11 — Spill eller pause

Trykk <Fn><F11> for å spille eller stoppe et spor midlertidig.



### F12 — Spol forover eller spill neste spor

Trykk <Fn><F12> for å spole forover eller spille neste spor.



### PAUSE — Alienware kommandosenter

Trykk <Fn><PAUSE> for å åpne Alienware kommandosenter (for mer informasjon, se "Alienware kommandosenter" på side 36).



### PRT SCRN — AlienFX

Trykk <Fn><PRT SCRN> for å aktivere eller deaktivere AlienFX-belysningen.

AlienFX lar deg kontrollere datamaskinens belysning ved å opprette et tema som inneholder alle belysningsvalgene dine.

አዲስ አበባ ፎካል ሆርሳይት

## KAPITTEL 3: BRUKE DEN BÆRBARE PC-EN



# Alienware Command Center

Alienware® kommandosenter gir deg tilgang til Alienwares eksklusive programvare og er et kontrollpanel som kontinuerlig oppdateres. Når Alienware slipper nye programmer blir de automatisk lastet ned i kommandosenteret, slik at du kan bygge opp et bibliotek av administrasjons-, optimaliserings og tilpasningsverktøy. Du kan åpne Alienware kommandosenter ved å trykke <Fn><PAUSE>.









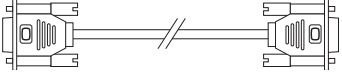
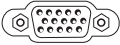

## Koble til eksterne skjermer

Hvis du vil oppleve arbeidsmiljøet ditt i større visuell skala eller utvide skrivebordsområdet ditt, kan du koble til en ekstern skjerm som for eksempel ekstra monitor, en LCD-TV eller prosjektor.

## Koble til en skjerm

Bruk riktig kabel på grunnlag av kontaktene som finnes på datamaskinen og skjermen. Se følgende tabell for å identifisere kontaktene på datamaskinen og skjermen.

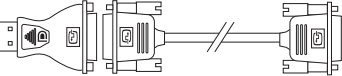
 **MERK:**Når du kobler til én enkelt skjerm, kobler du skjermen til KUN ÉN av kontaktene på datamaskinen.

Kontakttype	Datamaskin	Kabel	Skjerm
VGA-til-VGA (VGA-kabel)			
HDMI-til-HDMI (HDMI-kabel)			
DisplayPort-til-DisplayPort (DisplayPort-kabel)			
DisplayPort-til-DVI (DisplayPort-til-DVI-adap- ter + DVI-kabel)			

 **MERK:** Du kan kjøpe DisplayPort-til-DVI-adap-ter og ekstra HDMI- eller VGA-kabler på Dells nettsted på [www.dell.com](http://www.dell.com).

### KAPITTEL 3: BRUKE DEN BÆRBARE PC-EN

1. Slå av den bærbare PC-en.
2. Slå av skjermen og koble den fra strømforsyningen.
3. Koble den ene enden av skjermkabelen til DisplayPort-, VGA, eller HDMI-kontakten på datamaskinen.
4. Koble den andre enden av kabelen til den samme kontakten på skjermen din.
5. Koble den ene enden av strømkabelen til strømkontakten på skjermen etter behov.
6. Koble den andre enden av strømkabelen til et jordet grenuttak eller en stikkontakt.
7. Slå på den bærbare PC-en og slå deretter på skjermen.

## Utvide skrivebordet

1. Mens den eksterne skjermen er koblet til, høyreklikker du på skrivebordet og velger **Tilpass**.
2. Velg **Koble til en prosjektor eller annen ekstern skjerm** i øvre, venstre del av skjermen.
3. Klikk **Koble til skjerm**.
4. Velg ett av alternativene som vises nedenfor:
  - **Dupliser skjermen min på alle skjermer (speilet)**
  - **Vis forskjellige deler av skrivebordet på hver skjerm (utvidet)**
  - **Vis skrivebordet mitt kun på den eksterne skjermen**
5. Klikk **Bruk** for å aktivere endringene dine og klikk deretter på **OK** for å avslutte kontrollpanelet for skjerminnstillinger.

## Bruke flyttbare medier og kort

Les sikkerhetstiltakene nedenfor:

Når det ikke er satt inn mediekort (SD/MMC/MS-kort) i mediekortsporet, må du påse at de tomme kortene som fulgte med den bærbare PC-en er satt inn i det/de ubrukte sporet/sporene. Disse blindkortene beskytter ubrukte spor fra støv og andre partikler. Når du setter inn et blindkort, må du påse at riktig side vender opp (angitt med et pilmerke på enkelte blindkort). Innsetting av et blindkort feil vei kan skade PC-en.

### Bruke trådløs kontroll

Med denne kontrollen for trådløs kommunikasjon kan du skru av og på de trådløse radioene (Bluetooth® og WLAN). På denne måten er det enkelt for deg å skru av all trådløs radio når du for eksempel er på et fly. Trykk <Fn><F3> for å slå på alle radioer. Trykk <Fn><F3> på nytt for å sette de trådløse radioene tilbake til den tilstanden de var i før du trykket <Fn><F3> for første gang

### Batteripakke

Den bærbare PC-en er utstyrt med en oppladbar prismatisk litium ion (Li-ion)-batteripakke med høy ytelse. Batteriets levetid varierer avhengig av PC-ens konfigurasjon, modell, installerte programmer, strømbehandlingsinnstillinger og funksjoner. Som alle andre batterier, vil levetiden til batteriet reduseres etter hvert som det brukes.

Batterimålerlampene på batteripakken angir ladenivået til batteriet. Når du trykker på batterimåleren én gang, lyser lampen slik at du ser ladenivået. Hver av de fem lampene representerer omtrent 20 prosent av batteriets totale strømnivå. Hvis for eksempel fire lamper lyser, gjenstår det 80 % av batteritiden og hvis ingen lamper lyser, er batteriet utladet.



# Strømbehandling

## Forstå strømforbruk

For å utnytte strømmen til batteriet til det maksimale, er det en god idé å bruke litt tid på å forstå hvordan operativsystemet ditt behandler strømmen.

Du kan bruke strømalternativene i operativsystemet til å konfigurere strøminnstillingene på datamaskinen. Microsoft® Windows® operativsystem installert på datamaskinen har tre standardalternativer:

- Balansert — gir full ytelse når du trenger det, og sparer strøm i inaktive perioder.
- Strømsparer — sparer strøm på datamaskinen ved å redusere systemytelsen for å maksimere maskinens levetid og ved å redusere mengden strøm som forbrukes av maskinen gjennom dens levetid.
- Høy ytelse — gir høyest mulig systemytelse ved å tilpasse prosessorhastigheten i henhold til aktiviteten, og ved å maksimere systemytelsen.

### Tilpasse strømningstillingene

1. Klikk **Start**  → **Kontrollpanel**.
2. Klikk **Alle kontrollpanelementer**.
3. Dobbeltklikk **Strømalternativer**-ikonet.
4. Velg en strømplan fra alternativene som vises. For å tilpasse bestemte innstillinger, klikk **Endre planinnstillinger** ved siden av den valgte strømplanen.

### Redusere strømforbruk

Selv om den bærbare PC-en din (sammen med operativsystemet) kan spare på strømmen, finnes det også noen virkemidler du kan ta i bruk for å redusere strømbruken:

- Bruk strømtilkoblingen når det er mulig.
- Senk intensiteten på skjermbaklyset. En veldig lyssterk skjerm bruker mer strøm.
- Aktiver integrert grafikk for å øke batteriets levetid.

 **MERK:** Batteripakken bør være festet i batterirommet til enhver tid.

# Konfigurere BIOS

## System Setup (systemoppsett)

I System Setup kan du:

- Endre systemkonfigurasjonen etter at du har lagt til, endret eller fjernet maskinvare i den bærbare PC-en din.
- Angi eller endre brukervalgte alternativer.
- Vis mengden installert minne eller angi typen installert harddisk.

Før du bruker System Setup, anbefaler vi at du skriver ned den fungerende informasjonen du har i System Setup, slik at du har det til fremtidig bruk.

 **FORSIKTIG: Du må ikke endre innstillinger i System Setup hvis du ikke er en ekspertbruker på datamaskiner. Visse endringer kan føre til at datamaskinen din ikke fungerer riktig.**

### Aktivere System Setup

1. Slå på (eller omstart) PC-en.

 **MERK:** Det kan oppstå feil på tastaturet når en tast på tastaturet holdes nede veldig lenge. For å unngå mulig tastaturfeil bør du trykke og slippe <F2> med jevne mellomrom til System Setup-skjermbildet vises.

2. Mens PC-en starter opp, trykker du <F2> straks før operativsystemlogoen vises, for å åpne **BIOS Setup Utility** (oppsettsverktøyet). Hvis det oppstår en feil under POST (Power On Self Test), kan det hende du må starte **BIOS Setup Utility** (oppsettverktøyet) ved å trykke <F2> når du blir spurt om det.



 **MERK:** Hvis du venter for lenge og logoen til operativsystemet vises, må du vente til du ser Microsoft® Windows®-skrivebordet og deretter slå av den bærbare PC-en og prøve på nytt.

### Skjermbildet System Setup (systemoppsett)

The **Vinduet til BIOS Setup Utility** viser gjeldende konfigurasjonsinformasjon om den bærbare PC-en din. Noe av denne informasjonen kan du også endre. Informasjonen er inndelt i fem menyer: **Main**, **Advanced**, **Security**, **Boot** og **Exit**.

Tastefunksjonene vises nederst i vinduet til **BIOS Setup Utility** og viser taster og deres funksjoner i det aktive feltet.

## System Setup-alternativer

-  **MERK:** Avhengig av datamaskinene din og installerte enheter kan det hende at noen av de nevnte elementene ikke vises, eller at de vises annerledes enn slik det er beskrevet her.
-  **MERK:** For oppdatert informasjon om systemoppsett, se *servicehåndboken* på [support.dell.com/manuals](http://support.dell.com/manuals).

### Main-meny

---

System Time	Viser systemets klokkeslett.
System Date	Viser systemets dato.
Alienware	Viser PC-ens modellnummer.
Service Tag	Viser PC-ens servicemerke.
BIOS Version	Viser versjonsnummeret til BIOS.
EC version	Viser EC-fastvareversjon.
CPU	Viser prosessortypen.
CPU speed	Viser prosessorhastigheten.
CPU cache	Viser størrelsen på hurtigbufferen til prosessoren.

### Main-meny

---

CPU ID	Viser ID-en til prosessoren.
Total Memory	Viser hvor mye minne som totalt er tilgjengelig på PC-en.
Memory Bank 0	Viser hvor mye minne som er installert i DIMM 0.
Memory Bank 1	Viser hvor mye minne som er installert i DIMM 1.
SATA Hard Drive	Viser den installerte SATA-harddiskmodellen.

### Advanced-meny

---

Switchable Graphics	<p>Lar deg aktivere eller deaktivere utskiftbar grafikkmodus.</p> <ul style="list-style-type: none"><li>▪ Disabled: Integrert grafikkmodus er deaktivert og ikke synlig for operativsystemet. Når dette alternativet er deaktivert, kjører systemet i atskilt grafikkmodus.</li><li>▪ Enabled: Integrert grafikkmodus er aktivert. Når denne modusen er aktivert, kan du veksle mellom integrert og atskilt video ved bruk av &lt;Fn&gt;&lt;F6&gt;.</li></ul>
Summary Screen	Lar deg aktivere eller deaktivere diagnoseskjermen under oppstaten.

**Advanced-meny**

---

Intel®  
Virtualization  
Technology

Lar deg aktivere eller deaktivere virtualiseringsteknologi. Dette alternativet bestemmer om en Virtual Machine Monitor (VMM) kan utnytte de ekstra maskinvaremulighetene som Intel Virtualization Technology gir.

Intel SpeedStep®

Lar deg aktivere eller deaktivere Intel SpeedStep-teknologi. Deaktivering av denne funksjonen kan øke ytelsen, men vil redusere batteriets levetid vesentlig.

Wired Network

Lar deg aktivere eller deaktivere LAN-kontrolleren som sitter på hovedkortet.

- Disabled: Internt LAN er deaktivert og ikke synlig for operativsystemet.
- Enabled: Det interne nettverkskortet er aktivert.

Wireless Network

Lar deg aktivere eller deaktivere den interne trådløse enheten.

- Disabled: Den interne trådløse enheten er deaktivert og ikke synlig for operativsystemet.
- Enabled: Den interne trådløse enheten er aktivert

### Advanced-meny

---

Bluetooth Receiver	Lar deg aktivere eller deaktivere den interne Bluetooth-enheten. <ul style="list-style-type: none"><li>▪ Disabled: Den interne Bluetooth-enheten er deaktivert og ikke synlig for operativsystemet.</li><li>▪ Enabled: Den interne Bluetooth-enheten er aktivert.</li></ul>
High Definition Sound	Lar deg aktivere eller deaktivere den interne HD-lydenheten. <ul style="list-style-type: none"><li>▪ Disabled: Den interne lydenheten er deaktivert og ikke synlig for operativsystemet.</li><li>▪ Enabled: Den interne lydenheten er aktivert.</li></ul>
USB Emulation	Lar deg aktivere eller deaktivere emuleringsfunksjonen for USB. Denne funksjonen angir hvordan BIOS skal håndtere USB-enheter hvis operativsystemet ikke kan gjøre det. USB-emulering aktiveres alltid under POST (Power On Self Test).  <b>MERK:</b> Du kan ikke starte systemet fra USB-enheter (diskett, harddisk eller minnepinne) når dette alternativet er deaktivert.



**Advanced-meny**

---

SATA Operation	Lar deg konfigurere hvordan den integrerte SATA-harddiskkontrolleren skal fungere. <ul style="list-style-type: none"><li>• ATA: SATA er konfigurert for ATA-modus.</li><li>• AHCI: SATA er konfigurert for AHCI-modus.</li></ul>
1394	Lar deg aktivere eller deaktivere IEEE 1394 A-kontakten. <ul style="list-style-type: none"><li>• Disabled: IEEE 1394 A-kontakten er deaktivert og ikke synlig for operativsystemet.</li><li>• Enabled: IEEE 1394 A-kontakten er aktivert.</li></ul>
OverClock	Lar deg aktivere eller deaktivere prosessorbusklokkens overklokking. <ul style="list-style-type: none"><li>• Disabled: Prosessorbusklokken er 800 Mhz.</li><li>• Enabled: Prosessorbusklokken er 1066 Mhz</li></ul>

### Security-meny

---

System Password Status	Viser om administratorpassordet er tomt eller angitt.
Set System Password	Lar deg angi administratorpassordet. Administratorpassordet kontrollerer tilgangen til systemoppsettet.
User Password Status	Viser om brukerpassordet er tomt eller angitt.
Set User Password	Lar deg angi brukerpassordet. Brukerpassordet kontrollerer tilgangen til datamaskinen ved oppstart.
Enable Password on Boot	Bestemmer om du må skrive inn passord ved oppstart.

## Security-meny

---

### Computrace®

Lar deg aktivere eller deaktivere BIOS-modulgrensesnittet til den valgfrie Computrace®-tjenesten fra Absolute® Software.

Computrace-agenten fra Absolute Software er en tjeneste som er laget for å kunne spore eiendeler og gjøre det enklere å finne tilbake datamaskinen hvis du mister den eller den blir stjålet. Computrace-agenten kommuniserer med Absolute Software sin overvåkningsserver ved programmerte intervaller for at den skal kunne spores. Ved å aktivere tjenesten gir du tillatelse til at det sendes informasjon fra datamaskinen din og Absolute Software sin overvåkningsserver. Computrace-tjenesten kjøpes som ekstrautstyr, og overvåkningsserveren vil deretter aktivere sikkerhetsmodulen til agenten gjennom et grensesnitt i BIOS.

- Deactivate: Computrace-modulgrensesnittet er ikke aktivt.
- Disable: Deaktiver Computrace-modulgrensesnittet permanent.
- Activate: Aktiver Computrace-modulgrensesnittet.

### Security-meny

---

	Absolutes® tyverisikring er for øyeblikket deaktivert. Merk deg at ved å aktivere eller deaktivere løsningen blir funksjonen permanent aktivert eller deaktivert, og du har ikke mulighet til å gjøre ytterligere endringer.
Failsafe	Lar deg aktivere eller deaktivere sikkerhetsprogrammet Phoenix FailSafe™ for å beskytte, finne og behandle den bærbare datamaskinen og de digitale filene dine dersom du mister datamaskinen eller den blir stjålet.
Asset Tag	Viser ID-merket.

### Power-meny

---

A/C Adapter Rating	Viser strømadapterkapasiteten.
A/C Adapter Warnings	Lar deg velge om PC-en skal vise advarsler når du bruker visse typer strømadaptere. PC-en viser disse meldingene hvis du prøver å bruke en strømadapter som har for liten kapasitet for konfigurasjonen din.
USB Wake Support	Lar deg aktivere eller deaktivere funksjonen som kan bruke USB-enheter til å vekke PC-en fra hvilemodus.

## Power-meny

---

### USB PowerShare

Lar deg aktivere eller deaktivere funksjonen USB PowerShare på den støttede USB-porten når PC-en går på batteri. Med denne funksjonen kan brukere lade eksterne enheter ved hjelp av det interne batteriet i den bærbare PC-en via USB PowerShare-kontakten. Kontakten kan også brukes når den bærbare PC-en er slått av.

For mer informasjon om USB PowerShare-kontakten, se "Funksjoner på venstre side" på side 20.

**MERK:** USB Powershare er alltid aktivert når PC-en er koblet til en stikkontakt.

## Boot-meny

---

Bruk tastene pluss (+) eller minus (-) til å endre enhetenes oppstartsrekkefølge. Du kan velge mellom:

- Harddisk
- USB-lagring
- CD/DVD/BD
- Flyttbare enheter
- Nettverk

### Exit-meny

---

Exit Saving Changes	Lar deg avslutte systemoppsettet og lagre endringene til CMOS.
Exit Discarding Changes	Lar deg avslutte systemoppsettet uten å lagre endringene til CMOS.
Load Setup Defaults	Lar deg laste inn standardverdier for alle alternativene i systemoppsettet.
Discard Changes	Lar deg laste inn tidligere verdier fra CMOS for alle alternativene i systemoppsettet.
Save Changes	Lar deg lagre informasjonen i systemoppsettet til CMOS.

አሁን ለምሳሌ ለጥንቃቄ ለሆኑ  
ሰጠላዎች ለጥንቃቄ

## KAPITTEL 4: INSTALLERE OG ERSTATTE KOMPONENTER



## KAPITTEL 4: INSTALLERE OG ERSTATTE KOMPONENTER

Dette kapitlet inneholder retningslinjer og anvisninger for behandling av strøm og lagringsplass ved å oppgradere utstyr. Du kan kjøpe komponenter til den bærbare PC-en din på [www.dell.com](http://www.dell.com) or [www.alienware.com](http://www.alienware.com).

 **MERK:** Se *servicehåndboken* på [support.dell.com/manuals](http://support.dell.com/manuals) for installasjonsanvisninger for alle komponenter som kan repareres. Deler du kjøper fra Dell og Alienware blir sendt med instruksjoner for hvordan du bytter dem ut.

### Før du begynner

Denne delen gir deg fremgangsmåter for hvordan du fjerner og installerer komponenter i den bærbare PC-en. Hver fremgangsmåte forutsetter at følgende forhold foreligger, med mindre annet er angitt.

- Du har utført trinnene i "Slå av den bærbare PC-en" og "Før du arbeider inne i den bærbare PC-en" i denne delen.
- Du har lest sikkerhetsinformasjonen som ble sendt sammen med den bærbare PC-en.
- En komponent kan erstattes, eller installeres hvis den er kjøpt separat, ved å utføre fremgangsmåten for å fjerne i motsatt rekkefølge.

Fremgangsmåtene i dette kapitlet kan kreve følgende verktøy:

- Liten skrutrekker med flatt blad
- Stjerneskrutrekker







## Slå av datamaskinen

△ **FORSIKTIG:** For å unngå tap av data må du lagre og lukke alle åpne filer og lukke alle åpne programmer før du skruer av den bærbare PC-en din.

1. Lagre og lukk alle åpne filer og avslutt alle åpne programmer.
2. Klikk **Start**  → **Slå av**.  
Den bærbare PC-en skruer seg av etter at operativsystemets avslutningsprosess er fullført.
3. Kontroller at både datamaskinen og eventuelle tilkoblede enheter er slått av.  
Dersom din datamaskin og tilknyttede enheter ikke automatisk slår seg av, når du lukker operativsystemet, trykk og hold strømknappen i minst 8 til 10 sekunder, inntil datamaskinen er avslått.

### Gjør følgende før du foretar arbeid inne i datamaskinen:

Bruk følgende retningslinjer for sikkerhet og for å verne om din egen sikkerhet og beskytte datamaskinen mot potensiell skade.

-  **ADVARSEL:** Før du arbeider inni den bærbare PC-en, må du lese gjennom sikkerhetsinformasjonen som fulgte med PC-en. For mer informasjon om beste praksis, se hjemmesiden for etterfølgelse av forskrifter (Regulatory Compliance) på [www.dell.com/regulatory\\_compliance](http://www.dell.com/regulatory_compliance).
-  **FORSIKTIG:** Håndter komponenter og kort forsiktig. Ikke berør komponentene eller kontaktene på et kort. Hold kortet i kantene. Hold en komponent, f.eks. en mikroprosessor, i kanten og ikke i pinnene.
-  **FORSIKTIG:** Bare sertifiserte serviceteknikere bør utføre reparasjoner på maskinen. Skader som oppstår som følge av service som ikke er autorisert av Dell, dekkes ikke av garantien.
-  **FORSIKTIG:** Unngå elektrostatisk utlading. Forbind deg selv til jord med en jordingsstropp rundt håndleddet eller ved å berøre en umalt metallflate med jevne mellomrom (for eksempel en tilkobling på baksiden av datamaskinen).
-  **FORSIKTIG:** Når du frakobler en kabel, trekk i kontakten eller trekkappen, ikke i selve kablet. Noen kabler har kontakter med låseklemmer. Dersom du frakobler en slik kabeltype må du klemme inn låseklemmene før du frakobler kablet. Når koblingene trekkes fra hverandre, skal de holdes på rett linje for å unngå at pinnene på koblingene blir bøyd. Før du kobler til en kabel, må du også passe på at begge koblingene vender riktig vei og er på linje.

**△ FORSIKTIG: Unngå skade på datamaskinen ved å utføre følgende trinn før eventuelt arbeid inne i datamaskinen.**

1. Kontroller at datamaskinens underlag er flatt og rent for å unngå at dekselet får skraper.
2. Slå av PC-en (for mer informasjon, se "Slå av datamaskinen" på side 57).

**△ FORSIKTIG: For å frakoble en nettverkskabel, må du først koble kabelen fra datamaskinen og deretter frakoble den fra nettverksenheten.**

3. Koble alle telefon- eller nettverkskabler fra den bærbare PC-en.
4. Trykk og løs ut eventuelt kort fra mediekortsporet.
5. Trekk strømledningen for datamaskinen, samt alle tilkoblede enheter, ut av de respektive elektriske stikkontaktene.

**△ FORSIKTIG: For at hovedkortet ikke skal blir skadet, må du ta ut batteriet fra batterirommet før du foretar reparasjoner på den bærbare PC-en.**

6. Ta batteriet ut av batterirommet (for mer informasjon, se "Ta ut og sette på plass batteripakken" på side 60).
7. Trykk på startknappen for å jorde hovedkortet.

# Ta ut og sette på plass batteripakken

Det er lett å ta ut og sette på plass batteripakken. Kontroller at den bærbare PC-en er slått helt av før du bytter ut batteripakken.

 **FORSIKTIG: For å unngå skader på den bærbare PC-en, må du kun bruke batterier som er laget for denne bærbare PC-en fra Alienware. Du må ikke bruke batterier som er laget for andre Alienware- eller Dell-maskiner.**

Ta ut batteripakken:

1. Følg anvisningene i "Før du begynner" på side 56.
2. Slå av den bærbare PC-en.
3. Snu PC-en.
4. Løsne de åtte festeskruene og ta av dekslet på kammeret.

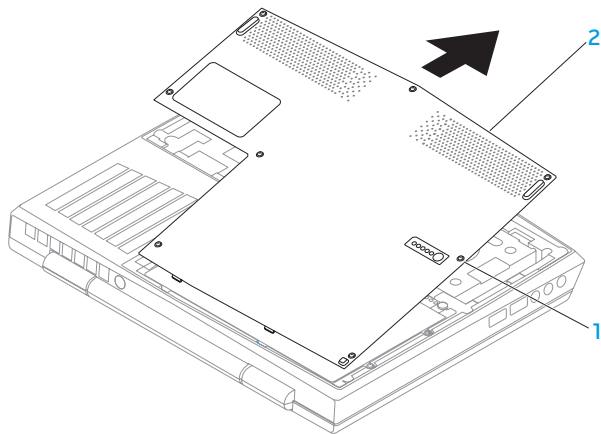

**1 festeskruer (8)**

**2 kammerdeksel**

5. Løsne de to festeskruene som fester batteripakken til datamaskinbasen.
6. Koble batteripakkekabelen fra kontakten på hovedkortet.
7. Løft og skyv batteripakken ut av datamaskinen.

## KAPITTEL 4: INSTALLERE OG ERSTATTE KOMPONENTER

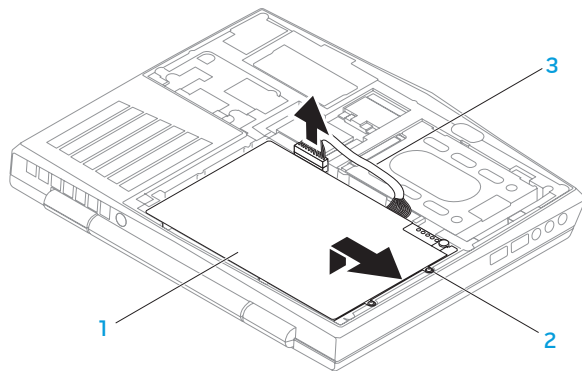

1 batteripakke

3 batteripakkekabel

2 festeskruer (2)

For å erstatte batteripakken må du utføre fremgangsmåten du brukte for å fjerne dem i motsatt rekkefølge.

## Oppgradere eller bytte ut minne

Den bærbare PC-en er utstyrt med en konfigurert minneenhet. Du kan bruke industristandardiserte JEDEC PC3-8500/PC3-10600 (DDR3) SODIMM-minnemodulkontakter til å oppgradere minnet. Tabellen nedenfor viser de forskjellige måtene systemminnet kan konfigureres.

Minnekontakt 1	Minnekontakt 2	Totalt minne
1 GB	1 GB	2 GB
2 GB	2 GB	4 GB
4 GB	4 GB	8 GB

### Ta ut minnemodul(er)

1. Følg anvisningene i "Før du begynner" på side 56.
2. Ta ut batteriet (se "Ta ut og sette på plass batteripakken" på side 60).
3. Bruk fingertuppene til å forsiktig løse låsmekanismene til minnemodulkontakten, slik at modulen spretter opp.
4. Ta ut minnemodulen(e).

## KAPITTEL 4: INSTALLERE OG ERSTATTE KOMPONENTER

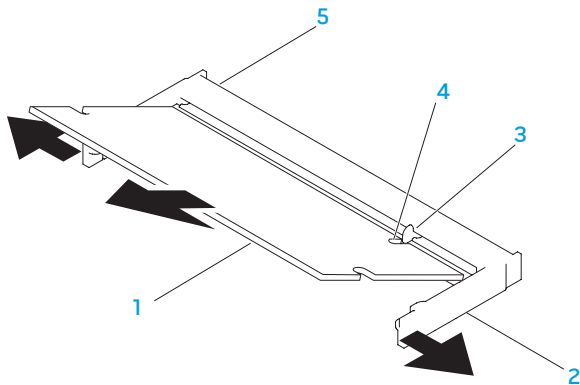

1 minnemodul

2 låser (2)



3 tapp

4 hakk

5 minnemodulkontakt

For erstatte minnemodulen må du utføre fremgangsmåten du brukte for å fjerne dem i motsatt rekkefølge. Når du setter minnemodulen ned i kontakten, må du rette inn hakket på minnemodulen slik at det treffer tappen på minnemodulkontakten.



-  **MERK:** Hvis du må installere minnemoduler i to kontakter, må du installere en minnemodul i den nederste kontakten før du installerer en minnemodul i den øverste kontakten.
-  **MERK:** Hvis ikke minnemodulen installeres riktig, kan det hende at du ikke får startet datamaskinen.

## Oppgradere eller skifte ut harddiskenheten

Den bærbare PC-en er utstyrt med ett harddiskstøpsel.

### Ta ut harddisken

1. Følg anvisningene i "Før du begynner" på side 56.
2. Ta ut batteriet (se "Ta ut og sette på plass batteripakken" på side 60).
3. Løsne de to festeskrueene på harddiskenheten.
4. Bruk den svarte trekkefliken til å skyve og løfte opp harddiskenheten for å koble den fra hovedkortkontakten.

## KAPITTEL 4: INSTALLERE OG ERSTATTE KOMPONENTER

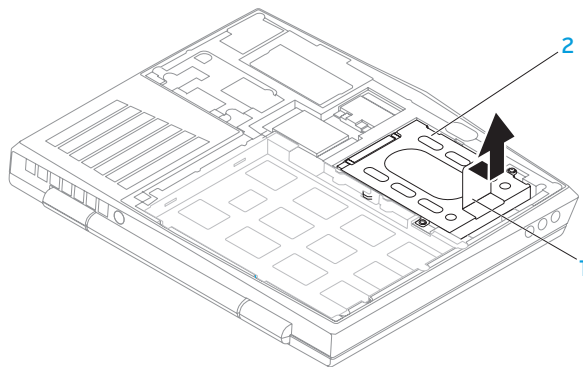

**1 trekkeflak**

**2 harddisk**

5. Skru ut de fire skruene som fester harddisken til harddiskebraketten.
6. Løft harddiskbraketten ut av harddisken som vist på figuren.

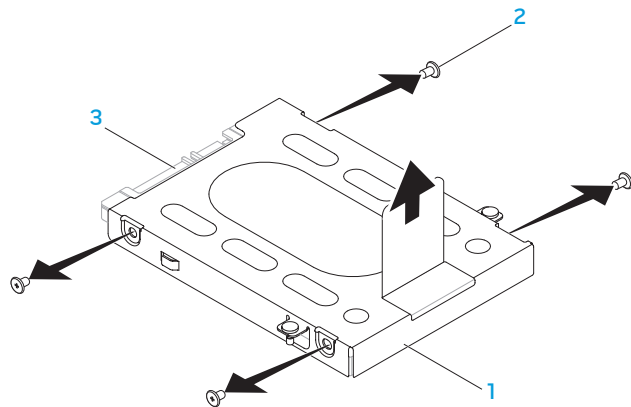

1 harddiskbrakett

3 harddisk

2 skruer (4)

## KAPITTEL 4: INSTALLERE OG ERSTATTE KOMPONENTER

7. Fjern mellomstykket fra harddisken.

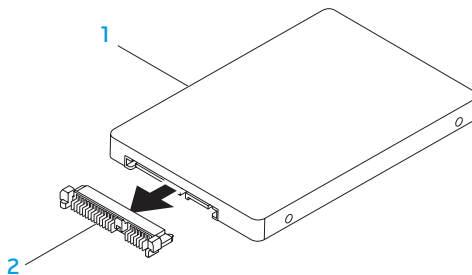

**1** harddisk

**2** mellomstykke

For å erstatte harddisken, må du følge fremgangsmåten for å ta ut harddisken i motsatt rekkefølge.

ህድረ-ገጽ ለፍቅር ለፍቅር

## KAPITTEL 5: FEILSØKING



# Grunnleggende tips og råd

- Datamaskinen starter ikke: Er adapteren satt helt inn i en stikkontakt som fungerer? Hvis den er koblet til et grenuttak, må du påse at grenuttaket faktisk fungerer.
- Tilkoblinger: Kontroller at alle kabler er godt festet.
- Strømsparing: Kontroller at PC-en ikke er i hvile- eller dvalemodus ved å holde ned av/på-knappen i mindre enn fire sekunder. Hvis datamaskinen er i ventemodus vil strømlampen gå fra blå til svart mens den er i ventemodus, men hvis den er i dvalemodus vil den være slått av.
- Lysstyrke: Kontroller og juster lysstyrken til skjermen ved å trykke tastekombinasjonene <Fn><F4> eller <Fn><F5>.
- Skjermvalg: Trykk tastekombinasjonen <Fn><F1> for å kontrollere at den bærbare PC-en ikke er satt til "Kun ekstern" visning.
- Du må kun bruke strømadapteren som fulgte med den bærbare PC-en.

## Sikkerhetskopiering og generelt vedlikehold

- Du bør ta jevnlig sikkerhetskopier av viktige data og oppbevare kopier av operativsystemet og programvaren din på et trygt sted. Du må ikke glemme å notere deg serienumre hvis du lagrer dem et annet sted enn i originalcoveret, som for eksempel i en CD-mappe.
- Kjør vedlikeholdsprogrammer så ofte som mulig. Du kan sette opp disse programmene til å kjøre på tidspunkt når du ikke bruker datamaskinen. Du kan bruke de som følger med operativsystemet ditt, eller kjøpe andre kraftigere programmer til å gjøre jobben.
- Skriv ned passordene dine og oppbevar dem på et trygt sted (borte fra datamaskinen). Dette er spesielt viktig hvis du velger å passordbeskytte BIOS-en og operativsystemet til PC-en.
- Du bør dokumentere viktige innstillinger som nettverk, oppringt forbindelse og Internett.

### *Når du feilsøker datamaskinen din, bør du huske følgende sikkerhetsretningslinjer:*

- Før du berører de interne komponentene i datamaskinen, må du berøre en umalt del av kabinettet. Ved å gjøre dette utlader du statisk elektrisitet som kan skade datamaskinen din.
- Skru av datamaskinen din og annet tilbehør som er tilkoblet.
- Koble alt tilbehør fra datamaskinen.

### *Kontroller følgende:*

- Pass på at strømadapterkabelen er godt tilkoblet mellom datamaskinen din og en jordet stikkontakt. Kontroller at stikkontakten fungerer.
- Kontroller at eventuelle UPS-er eller grenuttak er slått på.
- Hvis noe av tilbehøret ditt (f.eks. tastatur, mus, skriver, osv.) ikke fungerer, må du passe på at de er riktig tilkoblet.
- Hvis du la til eller fjernet datakomponenter før problemene begynte, bør du sjekke at du installerte eller fjernet disse riktig.
- Hvis det vises en feilmelding på skjermen, må du skrive ned meldingen før du ringer teknisk kundestøtte hos Alienware slik at de kan hjelpe deg med å diagnostisere og løse problemet ditt.
- Hvis du får en feilmelding i et bestemt program, må du slå opp i dokumentasjonen for programmet.



# Diagnoseprogramvare

## PSA-diagnostikk (Pre-Boot System Assessment)

Datamaskinen kjører systemkontrollen (PSA), en rekke tester for systemkort, tastatur, skjerm, minne, harddisk, osv.

Aktivere PSA:

1. Slå på (eller omstart) datamaskinen.
2. Slå av og på igjen PC-en. Når Alienware-logoen vises må du umiddelbart trykke på <F12>.

 **MERK:** Hvis du venter for lenge og logoen til operativsystemet vises, fortsetter du å vente til skrivebordet i Microsoft® Windows® vises. Slå av datamaskinen og prøv på nytt.

3. Velg **Diagnostics** fra menyen og trykk <Enter>.

Svar på spørsmålene som vises under denne kontrollen.

- Dersom det oppdages feil, stopper maskinen og piper. For å stoppe kontrollen og starte datamaskinen på nytt, trykker du <n>, for å fortsette til den neste testen, trykker du <y>, for å teste komponenten som ikke fungerer på nytt, trykker du <r>.
- Hvis det oppdages feil under systemkontrollen (PSA), må du skrive ned feilkoden(e) og ta kontakt med Alienware (for mer informasjon, se "KONTAKTE ALIENWARE" på side 99).

## KAPITTEL 5: FEILSØKING

Hvis systemkontrollen (PSA) er vellykket mottar du meldingen "Do you want to run the remaining memory tests? This will take about 30 minutes or more. Do you want to continue? (Recommended)." ("vil du kjøre gjenværende minnetester Dette tar rundt 30 minutter eller mer. Vil du fortsette? (anbefalt).")

Hvis du har minneproblemer, trykk <y>, hvis ikke, trykk <n>. Følgende melding vises: "Pre-boot System Assessment complete." ("PSA-diagnostikk fullført.")

Trykk <o> for å starte datamaskinen på nytt.

## Alienware® Diagnostics





 **MERK:** Last ned Dell-drivere og hjelpeprogram fra **My DELL Downloads** ([downloadstore.dell.com/media](https://downloadstore.dell.com/media)) og opprett dine egne sikkerhetskopimedier.

Hvis du får problemer med den bærbare PC-en fra Alienware, kjører du Alienware Diagnostics før du kontakter Alienware for å få teknisk bistand. Det anbefales at du skriver ut disse instruksjonene før du setter i gang.

 **MERK:** Sikkerhetskopier alle data før du starter en systemgjenoppretting.

Gå gjennom konfigurasjonsinformasjonen til den bærbare PC-en din og sjekk at den enheten du vil teste vises i oppsettprogrammet til systemet og at den er aktiv. Start Alienware Diagnostics fra sikkerhetskopiplaten.

## Starte Alienware Diagnostics

-  **MERK:** Datamaskinen din har ingen intern optisk stasjon. Bruk en ekstern optisk stasjon eller ekstern lagringsenhet for fremgangsmåtene som gjelder plater.
1. Sett inn sikkerhetskopiplaten med drivere og hjelpeprogram du opprettet.
  2. Slå av og på igjen PC-en.  
Når Alienware-logoen vises må du umiddelbart trykke på <F12>.
-  **MERK:** Hvis du venter for lenge og logoen til operativsystemet vises, fortsetter du å vente til skrivebordet i Microsoft® Windows® vises. Slå av datamaskinen og prøv på nytt.
-  **MERK:** Det neste trinnet endrer startsekvensen for et engangstilfelle. Neste gang startes datamaskinen ifølge stasjonene som er spesifisert i systeminstallasjonsprogrammet.
3. Når listen over oppstartsenheter vises må du merke **CD/DVD/CD-RW** og trykke <Enter>.
  4. Velg **Boot from CD-ROM** fra menyen som vises, og trykk deretter på <Enter>.
  5. Velg **Alienware Diagnostics** fra den nummererte listen. Hvis det står flere versjoner på listen, velger du den som gjelder for din datamaskin.
  6. Velg den testen du vil kjøre når hovedmenyen i Alienware Diagnostics vises.
-  **MERK:** Skriv ned feilkodene og problembeskrivelsene nøyaktig slik de vises, og følg instruksjonene på skjermen.
7. Etter at alle testene er fullført, lukker du testvinduet for å komme tilbake til hovedmenyen i Alienware Diagnostics.

8. Ta ut sikkerhetskopiplaten og lukk vinduet **Main Menu** (hovedmeny) for å gå ut av Alienware Diagnostics, og start datamaskinen på nytt.

# Svar på vanlige problemer

## System

### Datamaskinen kan ikke fullføre POST-testen

POST (Power On Self Test) sjekker at datamaskinen imøtekommer de nødvendige systemkravene og at all maskinvare fungerer riktig før resten av oppstartsprosessen fortsetter. Hvis datamaskinen fullfører POST, fortsetter datamaskinen med den vanlige oppstartsprosessen. Hvis datamaskinen imidlertid ikke fullfører POST, vil den spille en enkelt pipelyd for å indikere at det har oppstått en generell feil og deretter vise en feilmelding. Kontakt Alienwares tekniske kundestøtte for å få hjelp (se "KONTAKTE ALIENWARE" på side 99).

## Datamaskinen slutter å reagere, eller et blått skjermbilde vises

 **FORSIKTIG:** Du kan miste data hvis du ikke kan slå av operativsystemet.

Hvis datamaskinen ikke reagerer når du trykker på tastaturet eller beveger musen, må du trykke inn og holde av/på-knappen i minst seks sekunder til datamaskinen slår seg av. Deretter starter du datamaskinen på nytt.

 **MERK:** Chkdsk-programmet kan kjøres når du starter opp igjen datamaskinen. Følg anvisningene på skjermen.

## Et program slutter å reagere eller krasjer gjentatte ganger

**Avslutt programmet:**

1. Trykk <Ctrl><Shift><Esc> samtidig.
2. Klikk på **Programmer**-kategorien og velg det programmet som ikke reagerer.
3. Klikk på **Avslutt oppgave**.

**Sjekk dokumentasjonen til programmet.**

**Avinstaller og installer deretter programmet på nytt om nødvendig.**

### Et program er laget for en eldre versjon av Microsoft® Windows®

#### Kjør Veiviser for programkompatibilitet:

Veiviseren for programkompatibilitet (**Program Compatibility Wizard**) konfigurerer et program, slik at det kan kjøres i et miljø som ligner en tidligere versjon av Microsoft Windows operativsystem.

1. Klikk **Start**  → **Kontrollpanel** → **Programmer** → **Programmer og funksjoner** → **Bruk et eldre program med denne versjonen av Windows**.
2. Klikk **Neste** i velkomstskjerm bildet.  
Følg anvisningene på skjermen.

### Andre programvareproblemer

Sikkerhetskopier filene øyeblikkelig

Bruk et virusprogram til å kontrollere harddisken eller CD-er

Lagre og lukk eventuelle åpne filer eller programmer, og slå av datamaskinen via Start-menyen

**Skann etter spyware på datamaskinen:**

Hvis du merker at datamaskinen er treg, at det ofte dukker opp reklame på skjermen eller at du har problemer med å koble deg til Internett, kan datamaskinen være infisert med spyware. Kjør et virusprogram som inkluderer beskyttelse mot spyware (programmet kan kreve en oppgradering) for å skanne datamaskinen og fjerne spyware.

**Kjør PSA-diagnostikk:**

Hvis alle tester kjøres uten problemer, skyldes feiltilstanden et problem med programvaren.

**Les gjennom dokumentasjonen til programvaren eller kontakt produsenten av programmet for mer informasjon om feilsøking:**

- Kontroller at operativsystemet er kompatibelt med operativsystemet på datamaskinen.
- Kontroller at datamaskinen oppfyller minstekravene til maskinvare som er nødvendige for å kunne kjøre programvaren. Du finner informasjon i dokumentasjonen for programvaren.
- Kontroller at programmet er riktig installert og konfigurert.
- Kontroller at det ikke er konflikt mellom enhetsdriverne og programmet.
- Avinstaller og installer deretter programmet på nytt om nødvendig.

# Harddiskproblemer

## La datamaskinen avkjøles før den slås på

En varm harddisk kan forhindre at operativsystemet startes. Prøv la datamaskinen avkjøles til romtemperatur før den slås på.

## Kjør Kontroller disk

1. Klikk **Start**  → **Datamaskin**.
2. Høyreklikk **Lokal disk C:**.
3. Klikk **Egenskaper** → **Verktøy** → **Kontroller nå**.  
Hvis vinduet **Brukerkontroll** vises, klikker du **Fortsett**.

Følg anvisningene på skjermen.



## Minne

### Minnefeil funnet under oppstart

- Sjekk at minnemodulene er godt festet i riktig retning. Sett om nødvendig modulene riktig på plass (se "Oppgradere eller erstatte minne" på side 63).
- Datamaskiner som bruker en tokenals minnekonfigurasjon krever at minnemoduler blir installert parvis. Hvis du trenger hjelp, ta kontakt med Alienwares tekniske kundestøtte (for mer informasjon, se "KONTAKTE ALIENWARE" på side 99).

## Skjerm

### Skjermen er blank

- ✎ **MERK:** Hvis du bruker et program som krever høyere oppløsning enn datamaskinen støtter, anbefales det at du tilkobler en ekstern skjerm til datamaskinen.

**Datamaskinen kan være i strømsparingsmodus.**

Trykk en tast på tastaturet eller trykk på av/på-knappen for å fortsette normal drift.

**Bytt videobilde:**

Hvis datamaskinen din er tilkoblet en ekstern skjerm, trykk <Fn><F1> for å skifte videobildet til skjermen.

# Strøm

## Datamaskinen slår seg ikke på når du trykker på av- og på-knappen

- Hvis adapterkabelen er tilkoblet overspenningsvern eller UPS, må du forsikre deg om at overspenningsvernet eller UPS-en er tilkoblet en elektrisk stikkontakt, at de er slått på og fungerer.
- Sjekk at stikkontakten fungerer ved å prøve en annen enhet, for eksempel en radio eller lampe, som du vet at fungerer. Hvis ikke stikkontakten fungerer, må du ta kontakt med en elektriker eller elektrisitetsverket ditt for mer hjelp.

Hvis problemet vedvarer, kan du kontakte Alienwares tekniske kundestøtte for å få hjelp (se "KONTAKTE ALIENWARE" på side 99).

የአዲስ አበባ ዩኒቨርሲቲ

# KAPITTEL 6: SYSTEMGJENOPPRETTING



# Alternativer for gjenoppretting

Datamaskinen inneholder følgende alternativer for systemgjenoppretting:

- **Gjenopprettingsplate med operativsystemet** — inneholder installasjonsmedier til operativsystemet.
- **Dell DataSafe Local** — Datamaskinen er forhåndsinstallert med Dell DataSafe Local (se "Dell DataSafe lokal sikkerhetskopiering" på side 85).
- **Dell DataSafe Online** — Dell DataSafe Online er en nettbasert sikkerhetskopieringstjeneste (se "Dell DataSafe nettbasert sikkerhetskopiering" på side 87).
- **Systemdrivere** — du kan laste ned de nyeste driverne og programvare til datamaskinen din fra **support.dell.com**.
- **Systemapplikasjoner** — enkelte programmer som er forhåndsinstallerte på datamaskinen inkluderer ikke sikkerhetskopierings-CD/-DVD. Denne programvaren er tilgjengelig på **My Dell Downloads** ([downloadstore.dell.com/media](https://downloadstore.dell.com/media)).



**MERK: My Dell Downloads** er kanskje ikke tilgjengelig i alle regioner.

## Dell DataSafe Local Backup

Dell DataSafe Local Backup (lokal sikkerhetskopiering) er et sikkerhetskopierings- og gjenopprettingsprogram som kan gjenopprette datamaskinen hvis du mister data på grunn av et virusangrep, hvis du ved et uhell sletter kritiske filer eller mapper, eller hvis harddisken krasjer.

Med dette programmet kan du:

- Gjenopprette filer og mapper
- Tilbakestille harddisken til drifttilstanden den var i da du kjøpte datamaskinen uten å slette eksisterende personlige filer og data

Planlegge sikkerhetskopiering:

1. Dobbeltklikk ikonet for Dell DataSafe Local Backup  på oppgavelinjen.
2. Velg **Full System Backup** (full systemsikkerhetskopiering) for å opprette og tidfeste automatisk sikkerhetskopiering av alle data på datamaskinen.

## KAPITTEL 6: SYSTEMGJENOPPRETTING

Gjenopprette data:

1. Slå av datamaskinen.
2. Koble fra alle enheter som er koblet til datamaskinen (f.eks. USB-stasjon, skriver osv.), og fjern eventuell nyinstallert intern maskinvare.

 **MERK:** Du må ikke koble fra skjermen, tastaturet, musen og strømkabelen.

3. Slå på datamaskinen.
4. Når Alienware-logoen vises, trykker du <F8> flere ganger for å gå til vinduet **Advanced Boot Options** (avanserte oppstartalternativer).



 **MERK:** Hvis du venter for lenge og logoen til operativsystemet vises, fortsetter du å vente til skrivebordet i Microsoft® Windows® vises. Slå av datamaskinen og prøv på nytt.

5. Velg **Reparer datamaskinen**.
6. Velg alternativene **Dell Factory Image Recovery and DataSafe** (gjenoppretting av fabrikkbilde) og følg anvisningene på skjermen.

 **MERK:** Gjenopprettingen kan ta en time eller mer, avhengig av størrelsen på dataene som skal gjenoprettes.

 **MERK:** For mer informasjon om Dell DataSafe Local Backup, se kunnskapsdatabaseartikkel 353560 på [support.dell.com](http://support.dell.com).

## Dell DataSafe Online Backup

-  **MERK:** Dell DataSafe Online Backup er kanskje ikke tilgjengelig i alle regioner.
-  **MERK:** En bredbåndsforbindelse anbefales for rask opplastings-/nedlastingshastighet.

Dell DataSafe Online er en automatisk sikkerhetskopierings- og gjenopprettingstjeneste som hjelper deg med å beskytte data og andre viktige filer fra større ulykker som tyveri, brann eller naturkatastrofer. Du kan åpne tjenesten på datamaskinen din ved hjelp av en passordbeskyttet konto.

For mer informasjon, gå til **delldatasafe.com**.

Planlegge sikkerhetskopiering:

1. Dobbeltklikk ikonet for Dell DataSafe Online  på oppgavelinjen.
2. Følg anvisningene som vises på skjermen.





አዲስ አበባ ፎካል ስኬት ስኬት

# KAPITTEL 7: GRUNNLEGGENDE SPESIFIKASJONER



## KAPITTEL 7: GRUNNLEGGENDE SPESIFIKASJONER

Dette kapitlet inneholder grunnleggende spesifikasjoner for datamaskinen. For mer detaljerte spesifikasjoner, se *Comprehensive Specifications* (detaljerte spesifikasjoner) på [support.dell.com/manuals](http://support.dell.com/manuals).

### Datamaskinmodell

---

Alienware M11x

### Mål

---

Høyde (forside og bakside)	32,7 mm
Bredde	285,7 mm
Dybde	233,3 mm
Vekt med 8-cellers batteri (start på)	1,99 kg

**MERK:** Vekten til den bærbare PC-en din avhenger av hvilken konfigurasjonen du har bestilt og variasjoner i produksjonen.

### Proseszor og systembrikkesett

---

Proseszor	Intel Pentium™ Dual Core Intel® Core™ 2 Duo
Systembrikkesett	Intel GS45

**Minne**

---

Kontakter	To interne DDR3 SODIMM-kontakter
Ytelse	1 GB, 2 GB og 4 GB
Minnetype	1066 MHz (dobbelkanalkonfigurasjoner)
Mulige minnekonfigurasjoner	2 GB, 8 GB og 4 GB

**Porter og kontakter**

---

IEEE 1394 A	én 4-pinners seriell kontakt
nettverksadapter	én RJ45-kontakt 10/100 Mbps
USB	tre 4-pinners USB 2.0-kompatible kontakter, herunder én USB Powershare-kontakt
VGA	én 15-hulls kontakt
HDMI	én 19-pinners tilkobling
Skjermport	én 20-pinners tilkobling
Lyd	én mikrofonkontakt, to stereo hodetelefon-/høytalerkontakter

## KAPITTEL 7: GRUNNLEGGENDE SPESIFIKASJONER

### Porter og kontakter

---

3-i-1-minnekortleser	én kombinasjonskontakt
SIM-kort	ett SIM-kortspor

### Strømadapter

---

Type	65 W
Utgangsstrøm	3,34 A
Nominell utgangsspenning	19,5 volt likestrøm

### Kommunikasjon

---

Nettverksadapter	10/100 Mbps Ethernet LAN på hovedkort
Trådløs	<ul style="list-style-type: none"><li>• WLAN-minikort (kortspor for halvt minikort)</li><li>• WWAN minikort (fullt minikortspor) (ekstrautstyr)</li><li>• innebygd Bluetooth®-modul (ekstrautstyr)</li></ul>

**Støttede drivere og kort**

---

Harddisk	2,5-tommers SATA-harddisk
Mediekortlesertyper	<ul style="list-style-type: none"> <li>▪ Secure Digital (SD)-minnekort</li> <li>▪ Multimediekort (MMC)</li> <li>▪ Minnepinne PRO</li> </ul>
Videokort	<ul style="list-style-type: none"> <li>▪ Intel grafikkmedieakselerator 4500MHD (innebygd på hovedkortet)</li> <li>▪ Nvidia GeForce GT 335M (atskilt)</li> </ul>

**Skjerm**

---

Type (WLED)	11,6-tommers HD+ (1366 x 768) TrueLife
-------------	--

**Tastatur (bakgrunnsbelyst)**

---

Layout	USA og Canada, Europa, Japan
--------	------------------------------

**Kamera**

---

Piksel	1,3 megapiksel
--------	----------------

## KAPITTEL 7: GRUNNLEGGENDE SPESIFIKASJONER

### Batteri

---

#### *Type og dimensjoner*

8-cellers "smart" litium-ion (63 Wt)

Dybde 109,4 mm

Høyde 11,2 mm

Bredde 173 mm

Vekt 0,43 kg

Spenning 14,8 V

Driftstid Batteriets driftstid varierer, noe som er avhengig av driftsforhold, og kan bli betydelig redusert under visse strømintensive forhold.

Levetid (omtrentelig) 300 utladings-/ladesykluser

#### *Temperaturomfang*

I bruk 0 til 50 °C

Oppbevaring -20° til 60 °C

Klokkebatteri CR-2032



# APPENDIKS



### GENERELLE OG ELEKTRISKE

### SIKKERHETSFORHOLDSREGLER Konfigurasjon av datamaskin

- Før du bruker datamaskinen din må du lese alle instruksjoner på produktet og dokumentasjonen som medfølger.
- Ta alltid vare på sikkerhetsinstruksjoner og driftsinstruksjoner.
- Dette produktet må aldri brukes i nærheten av vann eller varmekilder.
- Datamaskinen må kun brukes på stabile overflater.
- Datamaskinen må kun brukes med strømkilder av den typen som er beskrevet på merket.
- Luftehull eller vifter i chassiset til datamaskinen må ikke blokkeres. Disse trengs til ventilasjon.
- Gjenstander må ikke stikkes inn i ventilasjonsåpningene.
- Pass på at datamaskinen din er tilkoblet jord når du bruker den.
- Du må ikke koble datamaskinen din til en kontakt som ikke er riktig jordet.
- Hvis du bruker en skjøteledning med datamaskinen din, må du sjekke at ampervedien til datamaskinen ikke overgår maksimumsverdien til skjøteledningen.



## Bruk av datamaskinen

- Du må passe på at strømledninger og andre kabler ikke ligger på steder hvor personer går og kan snuble i dem. Du må ikke la noe ligge oppå strømledningen.
- Du må passe på at du ikke søler noe på eller inne i datamaskinen din.
- For å unngå støt, må du alltid koble fra strøm, modem og alle andre kabler fra strømkontakter før du håndterer datamaskinen.

## Advarsel om elektrostatisk utladning

Elektrostatisk utladning kan føre til skade på de interne systemkomponentene hvis du ikke tar de nødvendige forholdsreglene. Elektrostatisk utladning forårsaket av statisk elektrisitet og skaden dette forårsaker er vanligvis permanent.

For å unngå skader fra elektrostatiske utladninger bruker datateknikere spesielle armbånd som jorder dem til dekslet til datamaskinen. Du kan redusere faren for elektrostatisk utladning ved å gjøre følgende:

- Skru strømmen til datamaskinen og vent noen minutter før du begynner arbeidet.
- Pass på at du blir jordet ved å berøre dekslet til datamaskinen.
- Prøv å ikke gå rundt mens du bytter ut gjenstander inne i chassiset, spesielt hvis det er teppe på gulvet eller ved lav temperatur eller fuktighet.
- Berør bare de gjenstandene du skal bytte ut.

## APPENDIKS

- Hvis du må bytte ut eksterne kort, må du legge dem på den delen av chassiset til datamaskinen du fjerner. Du må ikke berøre kontaktene på kanten av kortet som skal monteres inn på hovedkortet.

### Generelle sikkerhetsforholdsregler

- Mekanisk støt: Du må aldri utsette datamaskinen din for alvorlige mekaniske støt. Hvis du ikke behandler PC-en forsiktig, kan den bli alvorlig skadet. Mekanisk støt dekkes ikke av garantien.
- Elektrisk støt: Du har ingenting å bekymre deg for hvis du ikke åpner opp datamaskinen din. Datamaskinen beskytter seg selv mot de fleste uregelmessigheter i strømkilden.

### Når bør du ta kontakt med Alienware

- Batteriet, strømledningen eller -kontakten er skadet.
- Du har sølt væske inn i datamaskinen.
- Hvis du har mistet datamaskinen eller chassiset er skadet.
- Hvis du bruker datamaskinen i henhold til driftsinstruksjonene fungerer datamaskinen normalt.

### Erstatning av komponenter eller tilbehør

Vi råder deg til å kun bruke erstatningsdeler eller tilbehør som er anbefalt av Alienware.

## KONTAKTE ALIENWARE

 **MERK:** Hvis du ikke har en aktiv internettilkobling, kan du finne kontaktinformasjon på fakturaen, følgeseddelen, regningen eller i Dells produktkatalog.

Dell tilbyr flere elektroniske og telefonbaserte kundestøtte- og servicealternativer. Fordi tilgjengelighet varierer fra land og produkt, er det mulig det er noen tjenester som ikke er tilgjengelige i ditt land.

Gjør følgende for å kontakte Dell for spørsmål vedrørende salg, teknisk kundestøtte eller -service:

1. Gå til **[www.dell.com/contactdell](http://www.dell.com/contactdell)**.
2. Velg land eller region.
3. Velg den aktuelle tjeneste- eller kundestøttekoblingen etter behov.
4. Kontakt Dell på den måten som passer best for deg.

# Nettsteder

Du kan få mer informasjon om produktene og tjenestene til Alienware på følgende nettsteder:

- **www.dell.com**
- **www.dell.com/ap** (bare land i Asia/Stillehavsområdet)
- **www.dell.com/jp** (bare for Japan)
- **www.euro.dell.com** (bare for Europa)
- **www.dell.com/la** (land i Latin-Amerika og Karibia)
- **www.dell.ca** (bare for Canada)

Du kan kontakte Alienwares kundeservice gjennom følgende nettsteder:

- **support.dell.com**
- **support.jp.dell.com** (bare for Japan)
- **support.euro.dell.com** (bare for Europa)
- **support.la.dell.com** (Argentina, Brasil, Chile, Mexico)